



BARD[®] Silver Lubri-Sil Foley Tray



スタットロック[®]フォーリー
(膀胱留置カテーテル専用)
固定器具

オールシリコン温度センサー機能付き閉鎖式導尿システム
バードシルバールブリシルフォーリートレイ
〈温度センサー機能付き・コンプリートケアタイプ〉

抗菌泌尿器用カテーテル



温度センサー機能付きフォーリーカテーテルの トレイ型閉鎖式導尿システム

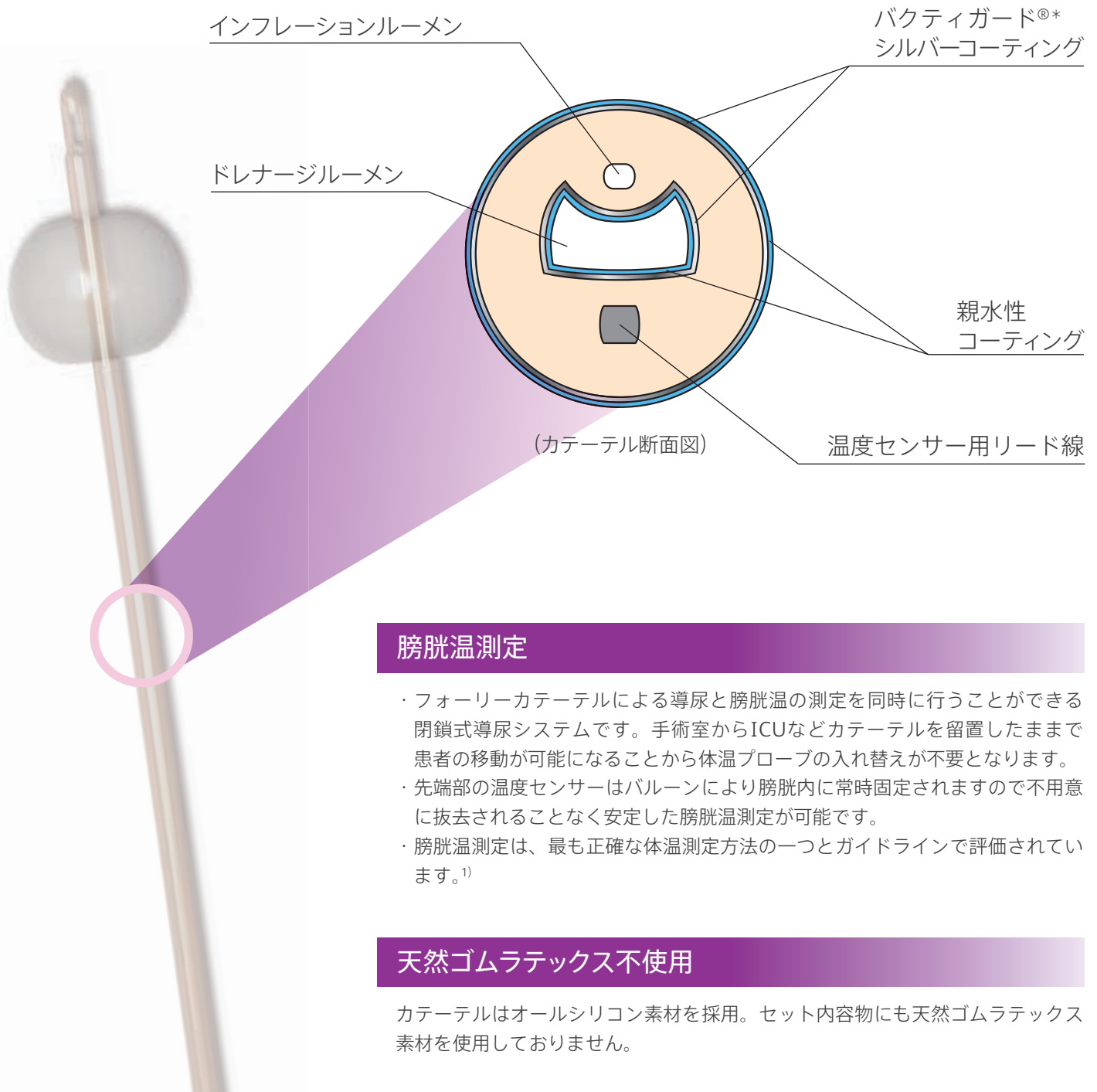

膀胱温測定

- ・フォーリーカテーテルによる導尿と膀胱温の測定を同時に行うことができる閉鎖式導尿システムです。手術室からICUなどカテーテルを留置したままで患者の移動が可能になることから体温プローブの入れ替えが不要となります。
- ・先端部の温度センサーはバルーンにより膀胱内に常時固定されますので不用意に抜去されることなく安定した膀胱温測定が可能です。
- ・膀胱温測定は、最も正確な体温測定方法の一つとガイドラインで評価されています。¹⁾

天然ゴムラテックス不使用

カテーテルはオールシリコン素材を採用。セット内容物にも天然ゴムラテックス素材を使用しておりません。

感染予防の観点からもカテーテルの適切な固定が推奨されています。

カテーテル関連尿路感染予防のためのCDCガイドライン2009

カテーテル移動や尿道の牽引を防止するために、挿入後は尿道留置カテーテルを適切に固定する。(IB)

病院感染対策ガイドライン2018年版 国公立大学附属病院感染対策協議会

尿道損傷のリスクを最小限にするために、カテーテルを無理に挿入しない。

挿入後は移動や尿道牽引を防ぐため、カテーテルを確実に固定する。(IB)

バクティガード®*シルバークーティング

カテーテル表面と中腔にシルバークーティングを施しており、カテーテル表面での細菌の増殖を抑制します。^{2) 3)}

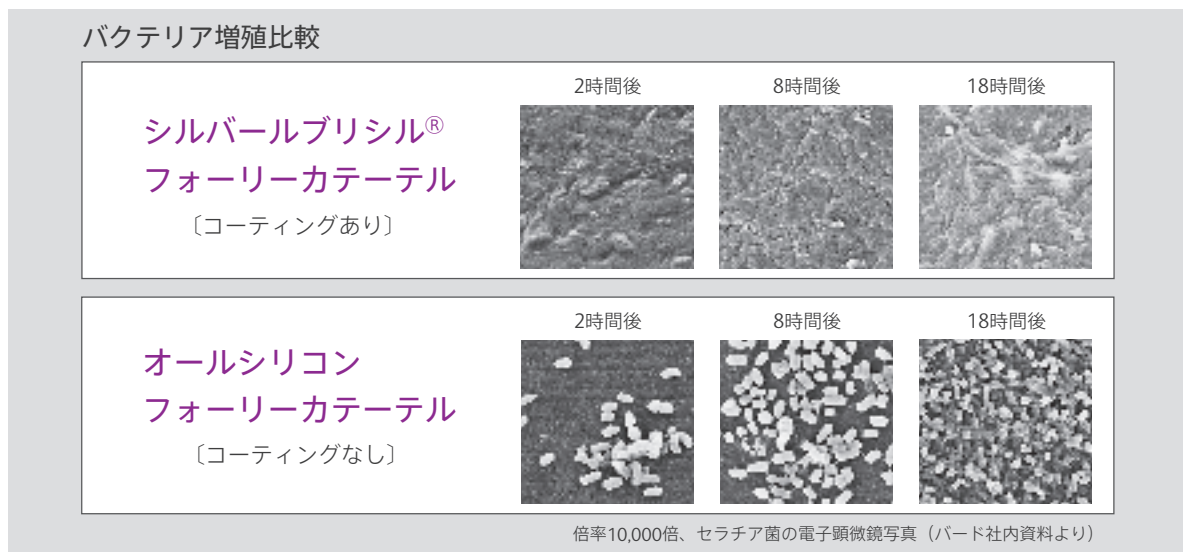

親水性コーティング

バード®親水性コーティングは、デリケートな尿道粘膜とカテーテル表面の間に潤滑性のある水分子のクッション(膜)を形成し、カテーテル表面摩擦係数を抑えます。

ベッドサイドモニターに接続可能

- ・体温モニタ基準 YSI-400に準拠
- ・各社モニタ接続用の中継ケーブルを用意しています。

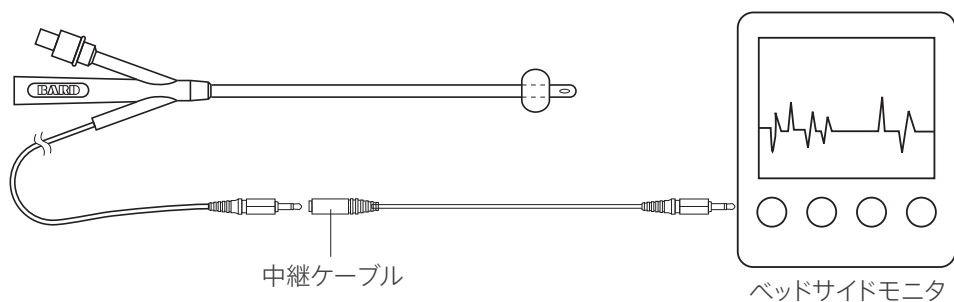

ベッドサイドモニター接続用の中継ケーブルを用意しています。



ステレオジャックタイプ

カタログ番号	規格	包装単位
153622	3.5m	1入



フィリップス社製モニター用ケーブル

カタログ番号	規格	包装単位
153625H	3.5m	1入



モニター用リード線T型

カタログ番号	規格	包装単位
VT0001J	3.2m	1入



ピンジャックタイプ/クリティコア用

カタログ番号	規格	包装単位
153621	3.5m	1入

必要物品をトレイ化

- ・留置に必要な物品をコンパクトにセット。
物品準備にかかる時間と手間を省き、留置処置を効率よく行うことができます。
- ・ポビドンヨード液は、中水準消毒薬です。

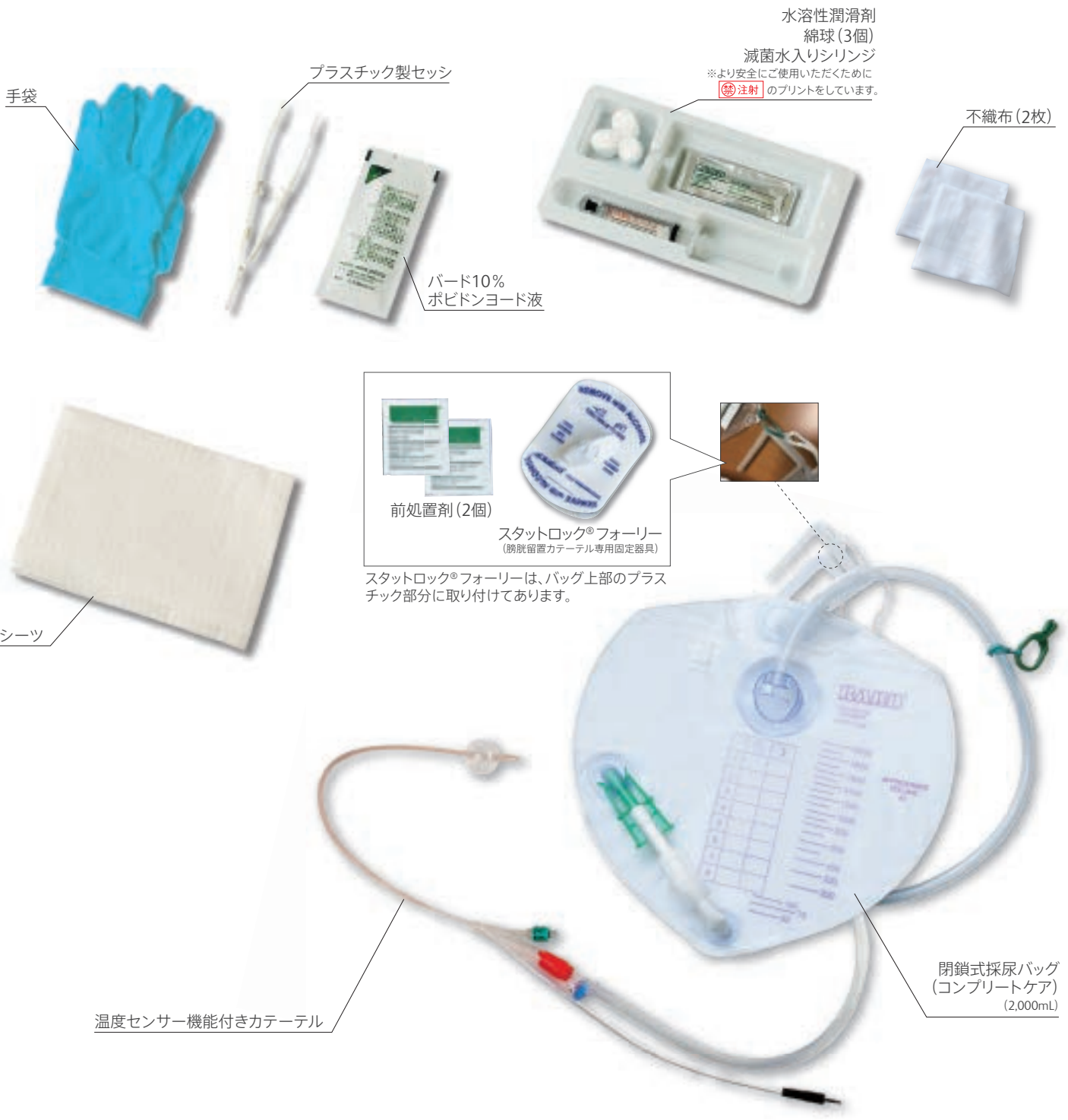

■ スタットロック®フォーリー

尿道留置カテーテルを皮膚に
やさしく、しっかりと固定します。

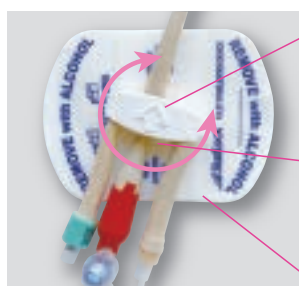

ロック式固定システム

- 尿道粘膜の損傷や刺激に繋がるカテーテルの動きを抑制します
- カテーテルのずれや偶発的な脱落を予防します

回転式クランプ(リテーナー)

- 体動等によるカテーテルの動きに追従します

前処置剤(皮膚被膜剤)が付属

ラウンド型採尿バッグに抗菌素材を採用

抗菌素材を採用

コンプリートケア®の採尿バッグ、導尿チューブ、排尿チューブには、抗菌素材を配合しています。

尿の排出口を確実に固定

排尿チューブを上向きに固定することで床からの汚染を防ぎます。又、ロック機能を装着していますので、不用意な離脱を防ぎます。

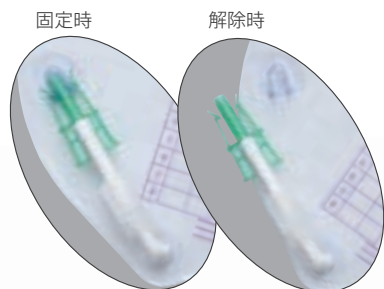

シリコン製
排尿チューブ

ラウンド型採尿バッグ

コンプリートケア®ではラウンド型採尿バッグを採用することでスムーズな尿の排出が期待できます。

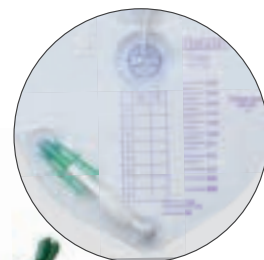

Bard EZ-Lok® サンプルポートを装備

Bard EZ-Lok® サンプルポートは金属針を使用せずに、採尿することが可能です。ルアーロック式シリンジと標準シリンジが利用できます。

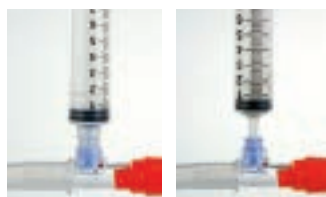
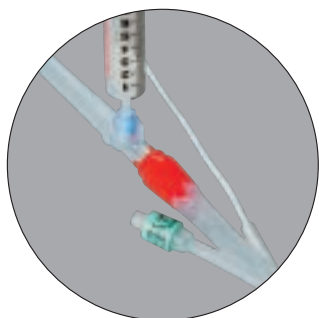

ルアーロック式
シリンジ

標準シリンジ

閉鎖式の接続部

カテーテルと採尿バッグの接続部は、タンパーエビデントシールによりあらかじめ保護されています。シーリングには視認性の高い赤色を採用しており、接続部の不用意な離脱による細菌侵入⁴⁾を防ぐことができます。

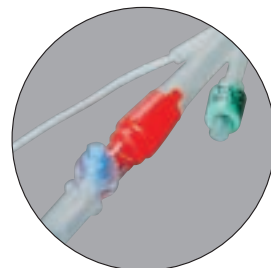

ORDERING INFORMATION

承認番号：21200BZY00110000
 クラス分類：(3) 高度管理医療機器
 一般的名称：抗菌泌尿器用カテーテル
 償還区分：膀胱留置カテ2管一般(Ⅲ) 閉鎖式導尿システム
 在宅療養患者処置用膀胱留置用
 ディスポーザブルカテーテル2管一般(Ⅲ) 閉鎖式導尿システム

販売名：バードシルバールブリシルフォーリートレイ

コンプリートケア



カタログ番号	規格	包装単位
29000J14S	14Fr	10mL 10入
29000J16S	16Fr	

セット内容 温度センサー機能付きカテーテル
 閉鎖式採尿バッグ
 (コンプリートケア 2,000mL)
 共通品

コンプリートケア精密尿量計付



カタログ番号	規格	包装単位
29030J14S	14Fr	10mL 5入
29030J16S	16Fr	

セット内容 温度センサー機能付きカテーテル
 閉鎖式採尿バッグ
 (コンプリートケア 2,000mL / 精密尿量計 350mL)
 共通品

共通品

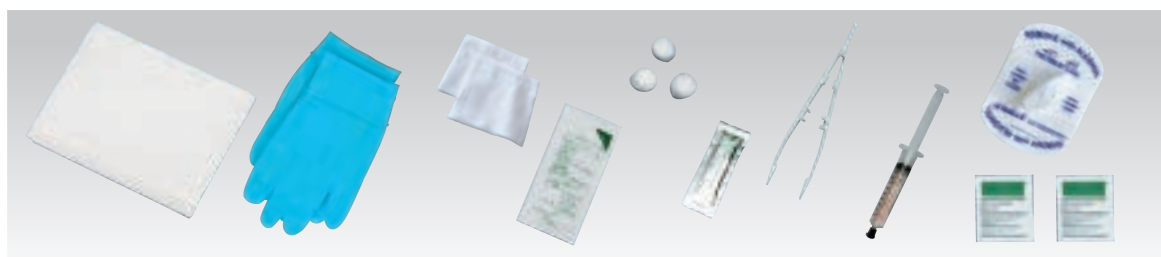

セット内容
 シーツ
 手袋
 不織布 (2枚)
 バード10%ポビドンヨード液
 綿球 (3個)
 水溶性潤滑剤
 プラスチック製セッセン
 滅菌水入りシリンジ
 スタットロック® フォーリー
 (膀胱留置カテーテル専用固定器具)
 前処置剤 (2個)

関連商品

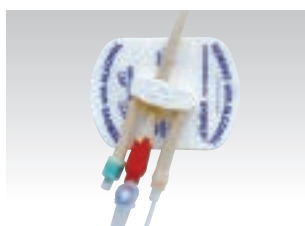

スタットロック® フォーリー

カタログ番号	規格	包装単位
FOL0105	大人用	25入

カテーテルのずれや偶発的な脱落を予防します。



採尿バッグ専用ハンガー

カタログ番号	規格	包装単位
1 UBH001	差し込みタイプ	1入
2 UBH004	床式タイプ	
3 UBHL001	差し込み穴式タイプ	
4 UBHL002	差し込みタイプ	

<参考文献>

- 1) Naomi P. O'Grady, et al. Guidelines for evaluation of new fever in critically ill adult patients: 2008 update from the American College of Critical Care Medicine and the Infectious Diseases Society of America. *Crit Care Med* 2008 Vol.36, No.4 1330-1349
- 2) H.Liedberg, T.Lundeberg, P.Ekman. Refinements in the Coating of Urethral Catheters Reduces the Incidence of Catheter-Associated Bacteriuria. *Eur Urol* 1990;17:236-240
- 3) Donald G.Ahearn, Deanine T.Grace, Matthew J.Jennings, Roya N.Borazjani, Karen J.Boles, Laura J.Rose, Robert B.Simmons, Ejem N.Ahanotu. Effects of Hydrogel/Silver Coatings on In Vitro Adhesion to Catheters of Bacteria Associated with Urinary Tract Infections. *Current Microbiology* 2000;41:120-125
- 4) Guideline for Prevention of Catheter-associated Urinary Tract Infections 2009.

・事前に必ず添付文書を読み、本製品の使用目的、禁忌・禁止、警告、使用上の注意等を守り、使用方法に従って正しくご使用ください。
 ・本製品の添付文書は、独立行政法人医薬品医療機器総合機構 (PMDA) の医薬品医療機器情報提供ホームページでも閲覧できます。
 ・製品の仕様・形状等は、改良等の理由により予告なく変更する場合がございますので、あらかじめご了承ください。
 ・*バクティガード®シルバークーティング技術は、Bactiguard AB社により使用許諾されています。

製造販売業者

株式会社メディコン

本社 大阪市中央区平野町2丁目5-8 ☎0120-036-541

crbard.jp

バクティガードは、Bactiguard AB社の登録商標です。
 BD, the BD Logo and Bard, Bardex, Biocath, Complete Care, Lubri-Sil, EZ-Lok, StatLock are trademarks of Becton, Dickinson and Company or its affiliates.
 All other trademarks are the property of their respective owners. © 2019 BD. All rights reserved.

2019.7.10.000 UCC_C5005

